

Dell M109S-projektor

Användarhandbok

Modell: M109S

Noteringar, anmärkningar och varningar



OBS! En notering (OBS!) innehåller viktig information som kan hjälpa dig att få ut mer av din projektor.



ANMÄRKNING: En anmärkning anger antingen risk för skada på maskinvara eller förlust av data och förklarar hur du kan undvika problemet.



WARNING! En varning signalerar risk för skada på egendom eller person, eller livsfara.

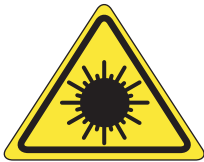

Complies with IEC 60825-1:1993+A11997+A2:2001 and EN 60825-1:1994+A1:2002+A2:2001

RED: 634 nm, Green: 518nm, Blue: 456nm maximum: 5.38 mW

Informationen i det här dokumentet kan ändras utan föregående meddelande.

© 2008 Dell Inc. Med ensamrätt.

Återgivning av detta material i någon form utan skriftligt tillstånd från Dell Inc. är strängt förbjuden.

Varumärken som används i denna text: *Dell* och *DELL*-logotypen är varumärken som tillhör Dell Inc. ; DLP och DLP[®]-logotypen är varumärken som tillhör TEXAS INSTRUMENTS INCORPORATED; Microsoft och Windows är antingen varumärken eller registrerade varumärken som tillhör Microsoft Corporation i USA och/eller andra länder.

Övriga varumärken kan användas i dokumentet som hänvisning till antingen de enheter som gör anspråk på varumärkena eller deras produkter. Dell Inc. fransäger sig allt ägarintresse av andra varumärken än sina egna.

Modell M109S

Augusti 2008 Rev. A00

Innehåll

1	Din Dell™-projektor	5
	Om projektorn	6
2	Ansluta projektorn	7
	Ansluta en dator	8
	Ansluta en dator med en VGA-kabel	8
	Ansluta en DVD-spelare	9
	Ansluta en DVD-spelare med en kompositkabel	9
3	Använda projektorn	11
	Aktivera projektorn	11
	Stänga av projektorn	11
	Justera projektorns fokus	12
	Justera projektorns bildstorlek	13
	Använda kontrollpanelen	14
	Använda skärmmeny	16
	Huvudmeny	16
	AUTOJUSTERING	16
	INGÅNGSKÄLLA	16
	BILD (i PC-läge)	17
	BILD (i videoläge)	18

VISA (i PC-läge)	19
VISA (i videoläge)	20
INSTÄLLNING	20
ÖVRIGT	22
4 Felsökning av projektorn	23
5 Tekniska specifikationer	25
6 Kontakta Dell™	27
7 Bilaga: Ordlista	29

Din Dell™-projektor

Din projektor levereras med de tillbehör som visas nedan. Kontrollera att alla tillbehör finns med och kontakta Dell om någonting saknas.

Förpackningens innehåll

Multianslutningskabel



Nätadapter

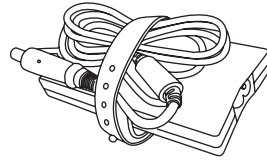

Användarhandbok och dokumentation

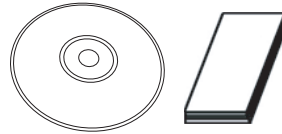

Nätsladd

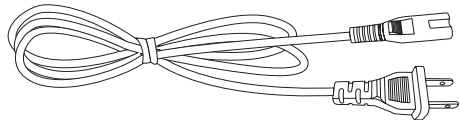

Fodral

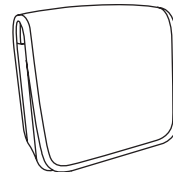

Om projektorn

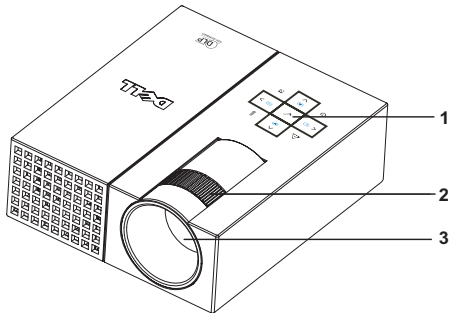

1	Kontrollpanel
2	Fokusring
3	Lins

VARNING! Säkerhetsanvisningar

- 1 Använd inte projektorn i närheten av apparater som alstrar mycket värme.
- 2 Använd inte projektorn på platser där det finns mycket damm. Damm kan orsaka systemfel och projektorn kommer då att automatiskt stängas av.
- 3 Se till att projektorn är placerad på en plats med bra ventilation.
- 4 Blockera inte ventilspringor och andra öppningar på projektorn.
- 5 Se till att projektorn används i rätt omgivningstemperatur (mellan 5°C och 35°C).



OBS! Mer information finns i Produktinformationsguiden som levereras tillsammans med din projektor.

Ansluta projektorn

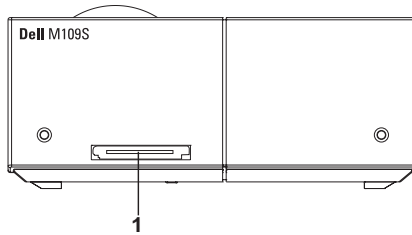

1	Multianslutningsport
---	----------------------



VARNING! Följ säkerhetsinstruktionerna som beskrivs på sidan 6 innan du börjar med det här avsnittet.

Ansluta en dator

Ansluta en dator med en VGA-kabel

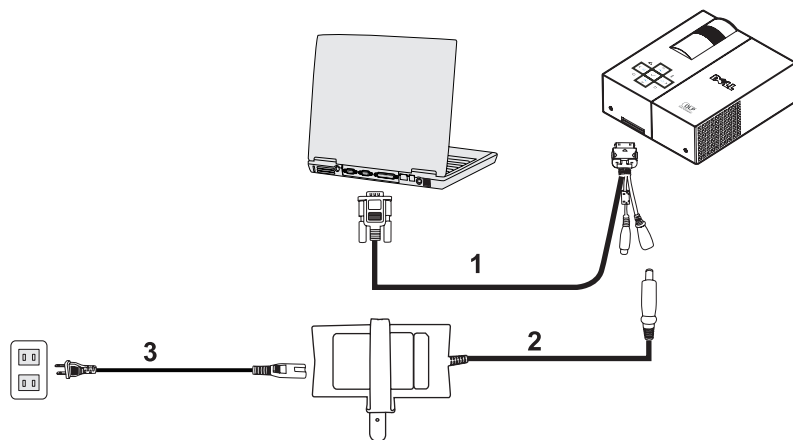

1	Multianslutningskabel
2	Nätadapter
3	Nätsladd

Ansluta en DVD-spelare

Ansluta en DVD-spelare med en kompositkabel

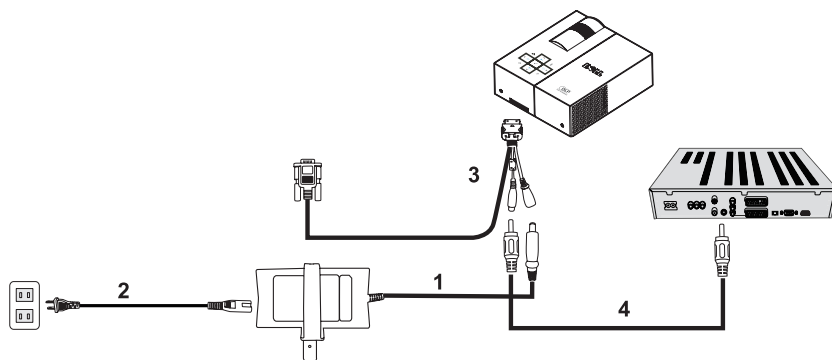

1	Nätadapter
2	Nätsladd
3	Multianslutningskabel
4	Kompositvideokabel



OBS! Kompositvideokabeln tillhandahålls inte av Dell.

Använda projektorn

Aktivera projektorn

 **OBS!** Slå på projektorn innan du slår på källan. Strömknappens lampa blinkar blått tills du trycker på den.

- 1 Sätt i multianslutningskabeln i projektorn.
- 2 Anslut multianslutningskabeln med nätsladden och med eventuell ingångskabel. Mer information om hur du ansluter projektorn finns i avsnittet "Ansluta projektorn" på sidan 7.
- 3 Tryck på **strömknappen** (se avsnittet "Använda kontrollpanelen" på sidan 14 om du vill veta hur du hittar **strömknappen**).
- 4 Slå på källan (dator, DVD-spelare osv.). Projektorn känner automatiskt av källan.
- 5 Dell-logotypen visas i tio sekunder när projektorn aktiveras.

Kontrollera att alla kablar är ordentligt anslutna om meddelandet "Söker efter signal..." visas på skärmen.

Om flera källor är anslutna till projektorn trycker du på knappen **Källa** på kontrollpanelen och väljer den källa som du vill använda.

Stänga av projektorn

 **ANMÄRKNING:** Stäng av projektorn enligt beskrivningen nedan och dra sedan ur alla sladdar.

- 1 Tryck på **strömknappen**.
- 2 Tryck på **strömknappen** igen. Kylfläktarna fortsätter i tio sekunder innan de stängs av.
- 3 Koppla bort nätadaptern från multianslutningskabeln.
- 4 Dra ur multianslutningskabeln från projektorn.

 **OBS!** Om du trycker på **strömknappen** när projektorn är aktiverad visas meddelandet "Tryck på **strömknappen** för att stänga av projektorn" på skärmen. Tryck på **menyknappen** på kontrollpanelen om du vill ta bort meddelandet eller vänta – meddelandet försvinner automatiskt efter 30 sekunder.

Justera projektorns fokus

- 1 Vrid på fokusringen tills bilden är tydlig. Projektorns fokus ligger mellan 60 cm och 240 cm (23,6 tum och 94,5 tum).
- 2 Flytta projektorn framåt eller bakåt för att zooma in och ut.

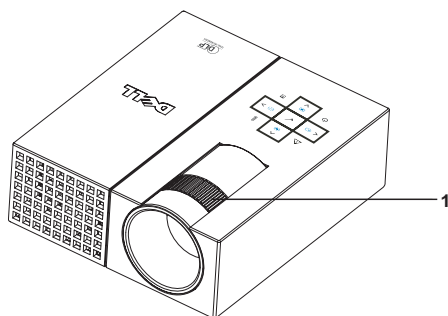

1	Fokusering
---	------------



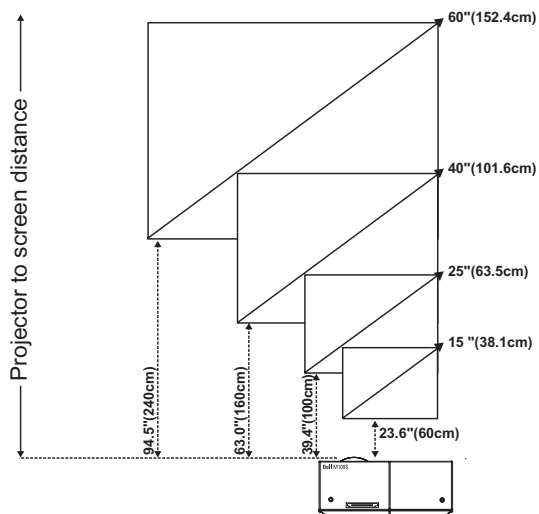

Justera projektorns bildstorlek



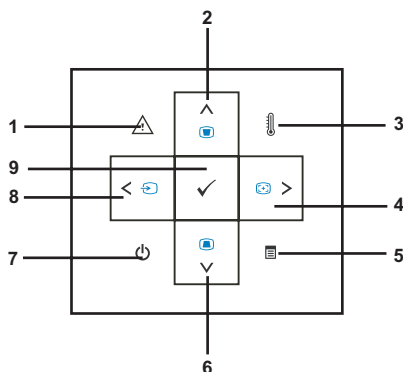







Skärm (diagonal)	Typisk	38,1 cm (15 tum)	63,5 cm (25 tum)	101,6 cm (40 tum)	152,4 cm (60 tum)
Skärmstorlek (BxH)	Typisk	12,3 tum x 8,6 tum	20,5 tum x 14,3 tum	32,8 tum x 22,9 tum	49,2 tum x 34,4 tum
		31,2 cm x 21,8 cm	52,0 cm x 36,4 cm	83,3 cm x 58,2 cm	124,9 cm x 87,3 cm
Avstånd		60 cm (23,6 tum)	100 cm (39,4 tum)	160 cm (63,0 tum)	240 cm (94,5 tum)
*Det här diagrammet avses endast som användarinformation.					

Använda kontrollpanelen









1	Varningslampa 	Om varningslampan blinkar gult har en av fläktarna slutat att fungera. Projektorn stängs då av automatiskt. Kontakta Dell™ om problemet kvarstår.
2	Upp  / Keystone-justering 	Tryck för att välja skärmalternativ. Tryck för att justera bildförvrängning orsakad av projektorns lutning. (± 20 grader)
3	Temperaturlampa 	Om lampan lyser gult fungerar inte ventilationen som den ska eller så ligger temperaturen över 35°C. Projektorn stängs då av automatiskt. Kontrollera att ventilationen fungerar som den ska och att den omgivande temperaturen inte är för hög. Kontakta Dell™ om problemet kvarstår.

4	Höger  / Autojustering 	Tryck för att justera skärminställning. Tryck för att synkronisera projektorn med ingångskällan. Autojustering fungerar inte om skärmmenyn visas.
5	Meny 	Tryck för att öppna skärmmenyn. Använd pilknapparna och menyknappen för att navigera i skärmmenyn.
6	Ned  / Keystone-justering 	Tryck för att välja skärmalternativ. Tryck för att justera bildförvrängning orsakad av projektorns lutning. (± 20 grader).
7	Strömknapp 	Slår på och stänger av projektorn. Mer information finns i "Aktivera projektorn" på sidan 11 och "Stänga av projektorn" på sidan 11.
8	Vänster  / Källa 	Tryck för att justera skärminställning. Tryck för att välja mellan analog RGB-källa och kompositkälla när flera källor är anslutna till projektorn.
9	Enter 	Tryck för att bekräfta menyvalet.

Använda skärmmeny

Projektorn har en skärmmeny som finns på flera språk och som kan visas med eller utan en ingångskälla ansluten.

Använd knapparna  och  på kontrollpanelen för att navigera mellan flikarna på skärmens huvudmeny. Tryck på **Enter** på kontrollpanelen för att välja en undermeny.

Tryck på  eller  på kontrollpanelen för att välja ett alternativ. När ett alternativ väljs ändras dess färg till mörkblått. Använd knapparna  och  på kontrollpanelen för att justera inställningarna.

Gå till fliken Bakåt och tryck på **Enter** på kontrollpanelen för att gå tillbaka till Huvudmenyn.

Gå till fliken AVSLUTA och tryck på **Enter** eller tryck direkt på **menyknappen** på kontrollpanelen för att stänga skärmmeny.

Huvudmeny



AUTOJUSTERING



Autojustering justerar automatiskt projektorns **Frekvens** och **Spårning** i PC-läge. När autojusteringen pågår visas meddelandet

"Autojustering pågår..." på skärmen.

INGÅNGSKÄLLA

I menyn **Ingångskälla** kan du välja projektorns ingångskälla.



AUTOKÄLLA—Välj **På** (standard) för automatisk avkänning av tillgängliga ingångskällor. Om du trycker på knappen **Källa** när projektorn är på, hittar den automatiskt nästa tillgängliga ingångskälla. Välj **Av** för att låsa den aktuella ingångskällan. Om du trycker på knappen **Källa** när **Autokälla** är inställt på **Av** kan du manuellt välja ingångskälla.

VGA—Tryck på **Enter** för att hitta en VGA-signal.

KOMPOSIT—Tryck på **Enter** för att hitta en kompositvideosignal.

BILD (i PC-läge)

På menyn Bild kan du justera visningsinställningarna för projektorn. På menyn Bild finns följande alternativ:



VIDEOLÄGE—Ger dig möjlighet att optimera projektorns visningsläge: **PC**, **Ljust**, **sRGB** (ger mer korrekt färgåtergivning), **Film** och **Anpassad** (välj dina egna inställningar). Om du ändrar inställningarna för **Mättnad** eller **Degamma** väljs automatiskt läget **Anpassad**.

 **OBS!** Om du ändrar inställningarna för **Mättnad** eller **Degamma** väljs automatiskt läget **Anpassad**.

LJUSSTYRKA—Använd ⏪ och ⏩ för att justera bildens ljusstyrka.

KONTRAST—Använd ⏪ och ⏩ för att justera skärmens kontrast.

MÄTTNAD—Välj 0 för maximal färgåtergivning eller 10 för maximal ljusstyrka.

DEGAMMA—Välj mellan 4 förinställda värden (1, 2, 3, 4) för att ändra skärmens färgutförande.

FÄRGTEMP.—Ändrar färgtemperaturen. Skärmen ser kallare ut vid högre färgtemperaturer och varmare vid lägre färgtemperaturer. Om du ändrar inställningarna i menyn **Färgjustering** så aktiveras läget **Anpassad**. Värdena sparas i läget **Anpassad**.

FÄRGJUSTERING—Justerar färgerna röd, grön och blå manuellt.

SIGNALTYP—Välj signaltyp manuellt mellan Auto, RGB, YCbCr och YPbPr.

BILD (i videoläge)

I menyn **Bild** kan du justera visningsinställningarna för projektorn. I menyn **Bild** finns följande alternativ:



VIDEOLÄGE—Ger dig möjlighet att optimera projektorns visningsläge: **PC**, **Ljust**, **sRGB** (ger mer korrekt färgåtergivning), **Film** och **Anpassad** (välj dina egna inställningar). Om du ändrar inställningarna för **Mättnad** eller **Degamma** väljs automatiskt läget **Anpassad**.



OBS! Om du ändrar inställningarna för **Mättnad** eller **Degamma** väljs automatiskt läget **Anpassad**.

LJUSSTYRKA—Använd ◀ och ▶ för att justera bildens ljusstyrka.

KONTRAST—Använd ◀ och ▶ för att justera skärmens kontrast.

MÄTTNAD—Låter dig ändra videokällan från svartvitt till fullmättad färg. Tryck ◀ för att minska färgmängden i bilden och ▶ för att öka färgmängden i bilden.

SKÄRPA—Tryck på ◀ om du vill minska skärpan och ▶ om du vill öka skärpan.

NYANS—Tryck på ◀ för att öka den gröna färgen i bilden och ▶ för att öka den röda färgen i bilden (endast valbart för NTSC).

MÄTTNAD—Välj 0 för maximal färgåtergivning eller 10 för maximal ljusstyrka.

DEGAMMA—Välj mellan 4 förinställda värden (1, 2, 3, 4) för att ändra skärmens färgutförande.

FÄRGTEMP—Ändrar färgtemperaturen. Skärmen ser kallare ut vid högre färgtemperaturer och varmare vid lägre färgtemperaturer. Om du ändrar inställningarna i menyn **Färgjustering** så aktiveras läget **Anpassad**. Värdena sparas i läget **Anpassad**.

FÄRGJUSTERING—Justerar färgerna röd, grön och blå manuellt.



SIGNALTYP—Välj signaltyp manuellt mellan Auto, RGB, YCbCr och YPbPr.

VISA (i PC-läge)

På menyn Visa kan du justera visningsinställningarna för projektorn. På menyn Visa finns följande alternativ:





BILDKVOT—Välj den bildkvot som du vill använda.



-  4:3 – Ingångskällan anpassas till skärmens storlek.
-  Original – Ingångskällan anpassas till skärmens storlek samtidigt som ingångskällans bildkvot behålls.
-  Bred – Ingångskällan anpassas till skärmens bredd.



Välj Bred eller 4:3 om du använder något av följande:

- Datorupplösning högre än SVGA
- Komponentkabel (720p/1080i/1080p)

DIGITAL ZOOM—Tryck på  om du vill förstora en bild digitalt upp till fyra gånger på projektionsskärmen och på  om du vill förminska den förstorade bilden.

ZOOMNAVIGERING—Tryck på     för att navigera på projektionsskärmen.

HORISONT. POSITION—Tryck på  om du vill flytta bilden till höger och på  om du vill flytta bilden till vänster.

VERTIKAL POSITION—Tryck på  om du vill flytta bilden nedåt och på  om du vill flytta bilden uppåt.

FREKVENNS—Ger dig möjlighet att ändra visningens klockfrekvens så att den passar frekvensen för datorns grafikkort. Om du ser ett vertikalt flimmer på skärmen och vill reducera ränderna kan du använda kontrollen för **Frekvens**. Detta är endast en grov justering.

SPÅRNING—Synkroniserar visningssignalens fas med grafikkortet. Om bilden som visas är ostadig eller flimrande kan du använda **Spårning** för att åtgärda det. Detta är en finjustering.

VISA (i videoläge)

På menyn Visa kan du justera visningsinställningarna för projektorn. På menyn Visa finns följande alternativ:

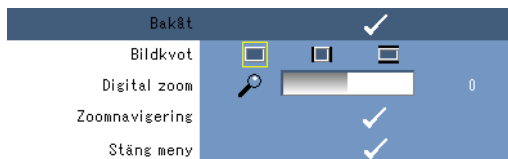

BILDKVOT—Välj den bildkvot som du vill använda.

- 4:3 – Ingångskällan anpassas till skärmens storlek.
- Original – Ingångskällan anpassas till skärmens storlek samtidigt som ingångskällans bildkvot behålls.
- Bred – Ingångskällan anpassas till skärmens bredd.

Välj Bred eller 4:3 om du använder något av följande:

- Datorupplösning högre än SVGA
- Komponentkabel (720p/1080i/1080p)

DIGITAL ZOOM—Tryck på om du vill förstora en bild digitalt upp till fyra gånger på projektionsskärmen och på om du vill förminska den förstorade bilden.

ZOOMNAVIGERING—Tryck på för att navigera på projektionsskärmen.

INSTÄLLNING

Innehåller inställningar för Språk, Autokeystone, Keystone, Menyposition, Menytransparens, Meny-timeout, Menylås, Lösenord och Ändra lösenord.



SPRÅK—Välj språk för skärmmenyn.

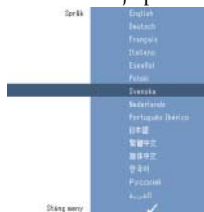

AUTOKEYSTONE—Autojusterar bildförvrängning orsakad av projektorns lutning.

KEYSTONE—Justerar bildförvrängning orsakad av projektorns lutning.

MENYPOSITION—Låter dig välja skärmmenyns position på skärmen.

MENYTRANSPARENS—Ändrar transparens på skärmmenyns bakgrund.

MENY-TIMEOUT—Låter dig ställa in en tid för skärmmenyns timeout. Som standard försvinner skärmmenyn efter 30 sekunders inaktivitet.

MENYLÅS—Välj På om du vill aktivera Menylås och dölja skärmmenyn. Välj Av om du vill inaktivera Menylås och visa skärmmenyn.



OBS! Om skärmmenyn försvinner när du inaktiverar Menylås kan du hålla knappen Meny på kontrollpanelen nedtryckt i 15 sekunder innan du inaktiverar funktionen.

LÖSEWORD—Om lösenordsskyddet är aktiverat visas en skärm där du måste skriva in ditt lösenord när nätsladden ansluts och projektorn slås på. Som standard är denna funktion inaktiverad. Du kan aktivera den här funktionen i menyn för Lösenord. Lösenordsskyddet kommer att aktiveras nästa gång du slår på projektorn. Om du aktiverar den här funktionen kommer du att få ett meddelande om att skriva in projektorns lösenord efter det att du har slagit på projektorn:

1 Skriv in lösenordet för första gången:

- a Gå till menyn **Inställning**, tryck på **Enter** och välj sedan **Lösenord** för att aktivera lösenordsinställningen.



- b När lösenordsfunktionen är aktiverad öppnas en skärm med siffror och bokstäver, skriv in ett lösenord med fyra siffror eller bokstäver och tryck på knappen **Enter**.



- c Skriv in lösenordet igen för att bekräfta det.
- d Om lösenordet är rätt kan du fortsätta med att använda projektorns funktioner och inställningar.

2 Om du skrev in fel lösenord får du två nya chanser. Efter tre misslyckade försök stängs projektorn av automatiskt.

 **OBS!** Kontakta DELL™ eller annan kvalificerad servicepersonal om du glömmert bort ditt lösenord.

3 Inaktivera lösenordsfunktionen genom att välja Av och skriva in lösenordet.



ÄNDRA LÖSEWORD. Skriv in det första lösenordet och skriv sedan in det nya lösenordet och bekräfta det nya lösenordet igen.



STRÖMSPARLÄGE. Välj På för att aktivera funktionen. Projektorn stängs av automatiskt efter fem minuter.

ÖVRIGT

Bakåt		✓	
Projektorinfo		✓	
Testmönster	Av	1	2
Fabriksåterstn	På		Av
Stäng meny		✓	







PROJEKTORINFO—Visar projektorns modellnamn, den aktuella ingångskällan och projektorns serienummer (PPID#).

TESTMÖNSTER—Välj Av om du vill inaktivera funktionen. Välj 1 eller 2 om du vill aktivera det inbyggda testmönstret för självttest av fokus och upplösning.

FABRIKSÅTERSTÄLLNING—Välj På om du vill återställa projektorn till fabriksinställningarna. Även inställningar för datorkällor och videokällor kommer att återställas.

Felsökning av projektorn

Se tabellen nedan för tips på felsökning om du får problem med din projektor. Kontakta Dell™ om problemet kvarstår. Läs mer på sidan 27.

Problem	Möjlig lösning
Ingen bild visas på skärmen	<ul style="list-style-type: none"> • Kontrollera att den externa grafikporten är aktiverad. Om du har en bärbar dator från Dell™ trycker du på   (Fn+F8). För andra datorer, se datorns dokumentation. • Kontrollera att alla kablar är ordentligt anslutna. Läs mer på sidan 7. • Kontrollera att kontakternas stift inte är böjda eller trasiga. • Använd Testmönstret på menyn Övrigt. Kontrollera att färgerna i testmönstret är korrekta.
Hela bilden visas inte eller visas inte korrekt.	<ol style="list-style-type: none"> 1 Tryck på knappen Autojustera på kontrollpanelen. 2 Om du använder en bärbar dator från Dell™ kan du ställa in datorns upplösning till SVGA (800 x 600): <ol style="list-style-type: none"> a Högerklicka på en tom yta på skrivbordet i Windows, klicka på Egenskaper och sedan på fliken Inställningar. b Kontrollera att upplösningen är 800 x 600 bildpunkter för den externa bildskärmsporten. c Tryck på   (Fn+F8). <p>Om du får problem när du ändrar upplösningen eller om bildskärmen låser sig kan du starta om datorn och projektorn och all utrustning.</p> <p>Om du inte använder en bärbar dator från Dell™, se datorns dokumentation.</p> <p>Uppgradera drivrutinerna till datorns grafikkort (videodrivrutinerna) till den senaste versionen och försök igen med projektorn om problemet kvarstår.</p>
Din presentation visas inte på skärmen	Om du har en bärbar dator från Dell™ trycker du på   (Fn+F8).

Problem (forts.)	Möjlig lösning (forts.)
Bilden är ostadig eller flimrande	Justera Spårningen på undermenyn Visa på skärmenyn (endast PC-läge).
Bilden flimrar med vertikala ränder	Justera Frekvensen på undermenyn Visa på skärmenyn (endast PC-läge).
Bildens färger visas inte korrekt	<ul style="list-style-type: none"> Om skärmen får fel signal från grafikkortet kan du ställa in signaltypen till RGB under fliken Visa på skärmenyn. Använd Testmönstret på menyn Övrigt. Kontrollera att färgerna i testmönstret är korrekta.
Bilden är oskarp	<ol style="list-style-type: none"> Justera fokuseringen på projektorlinsen. Kontrollera att projektorsskärmen är inom rätt avstånd från projektorn (mellan 60 cm [23,6 tum] och 240 cm [94,5 tum]).
Bilden är utsträckt vid visning av en DVD-skiva med 16:9-format	<p>Projektorn känner automatiskt av ingångssignalens format. Med inställningen Original behålls bildkvoten för den projicerade bilden i enlighet med ingångssignalens format.</p> <p>Om bilden fortfarande är utsträckt kan du ställa in bildkvoten på menyn Visa på skärmenyn.</p>
Temperaturlampan lyser gult	Projektorn är överhettad. Den stängs då av automatiskt. Slå på projektorn igen när den har blivit svalare. Kontakta Dell™ om problemet kvarstår.
Varningslampan blinkar gult	En fläkt i projektorn har slutat att fungera och projektorn stängs av automatiskt. Kontakta Dell™ om problemet kvarstår.
Skärmenyn visas inte på skärmen	Pröva med att hålla ned knappen Meny på kontrollpanelen i 15 sekunder för att låsa upp skärmenyn. Kontrollera Menylåset på sidan 21.

Tekniska specifikationer

Ljusventil	0,45 tum SVGA DMD Typ Y
Ljusstyrka	50 ANSI Lumens (maximalt)
Kontrastkvot	800:1 Typisk (Full On/Full Off)
Uniformitet	80 % Typisk (Japansk standard - JBMA)
Ljuskälla	R/G/B LED-modul
Antal bildpunkter	858 x 600
Visningsbara färger	16,7 miljoner färger
Lins	F/2.0, f=17,67 mm fast lins
Skärmsstorlek	15 – 60 tum (diagonalt)
Projektionsavstånd	60 cm – 240 cm (23,6 - 94,5 tum)
Videokompatibilitet	Kompatibel med NTSC, NTSC 4.43, PAL, PAL-M, PAL-N, SECAM och HDTV (1080i, 720P, 576i/P, 480i/P) Kompositvideo och komponentvideo
H. Frekvens	15 kHz – 100 kHz (Analogt)
V. Frekvens	43 Hz – 85 Hz (Analogt)
Strömtillförsel	+19,5 V DC
Strömförbrukning	47 Watt (maximalt), <1 Watt i avstängt läge
Ljudnivå	32dB (A) (Normalt läge) 35dB (A) (Ljust läge)
Vikt	360 g (0,80 lbs)
Mått (B x H x D)	Yttermått 92,5 x 104,6 x 37,1 mm ±1 mm (3,64 x 4,12 x 1,46 tum ±0,04 tum)
I/O-anslutning	30-stifts multianslutningsport

Kompatibilitetsläge (analogt)

Upplösning	V. Frekvens (Hz)	H. Frekvens (KHz)
640 x 350	70,1	31,5
720 x 400	70,1	31,5
640 x 480	59,9	31,5
640 x 480	75	37,5
640 x 480	85	36
800 x 600	60,3	37,9
800 x 600	75	46,9
800 x 600	85,1	53,7
1024 x 768	60	48,4
1024 x 768	75	60
1024 x 768	85	68,7
1152 x 864	75	67,5
1280 x 1024	60	64
1280 x 1024	75	80
1280 x 1024	85	91,1
1440 x 900	60	55,5

Kontakta Dell™

Ring 800-WWW-DELL (800-999-3355) om du är kund i USA.



OBS! Om du inte har en fungerande Internetanslutning kan du hitta kontaktinformationen på ditt inköpskvitto, din paketavi eller din faktura, eller i Dells produktkatalog.

Dell tillhandahåller flera online- och telefonbaserade support- och servicetjänster. Tillgänglighet varierar beroende på land och produkt och vissa tjänster kanske inte är tillgängliga i ditt område. För försäljning, teknisk support och kundtjänstären den:

- 1 Besök support.dell.com.
- 2 Välj land eller region i rullistan för att välja land (Choose A Country/Region)
- 3 Klicka på **Kontakta oss** i menyn till vänster på sidan.
- 4 Välj den länk för service eller support som passar ditt ärende.
- 5 Välj vilken metod du vill använda för att kontakta Dell.

Bilaga: Ordlista

ANSI Lumens – En standard för att mäta ljusstyrka. Den beräknas genom att man delar in en bild som är en kvadratmeter i nio lika stora rektanglar och mäter lux (eller ljusstyrkan) i mitten på varje rektangel och räknar ut genomsnittet för dessa nio punkter.

Bildkvot – Den vanligaste bildkvoten är 4:3 (4 genom 3). Tidiga TV- och datorbilsformat är i bildkvoten 4:3, vilket innebär att bildens bredd är 4/3 gånger höjden.

Brännvidd – Avståndet från linsens yta till dess brännpunkt.

dB – decibel – En enhet som används för att uttrycka den relativa skillnaden i ström eller intensitet, vanligen mellan två akustiska eller elektriska signaler, som motsvarar tio gånger den enkla logaritmen av kvoten mellan de två nivåerna.

Diagonal skärm – En metod för att mäta storleken på en skärm eller en projicerad bild. Mätningen sker från ett hörn till det motsatta hörnet. En 108 tum hög och 144 tum bred skärm har en diagonal på 180 tum. Denna dokumentation utgår från att de diagonala måtten är för den traditionella 4:3-kvoten av en datorbild som för exemplet ovan.

DLP® – Digital Light Processing – Reflekterande visningsteknik som utvecklats av Texas Instruments, med små manipulerade speglar. Ljus passerar genom ett färgfilter och skickas till DLP-speglar som arrangerar RGB-färgerna till en bild som projiceras på skärmen, även känt som DMD.

DMD – Digital Micro-Mirror Device – Varje DMD består av tusentals lutande, mikroskopiska speglar av aluminiumlegering som monterats på en dold magnetring.

Färgtemperatur – Färgutförandet av vitt ljus. Låg färgtemperatur ger varmare (mer gult/rött) ljus medan hög färgtemperatur ger kallare (mer blått) ljus. Standardenheten för färgtemperatur är Kelvin (K).

Frekvens – Repetitions hastigheten i cykler per sekund av elektriska signaler. Mäts i Hz (Hertz).

Hz (Hertz) – Enhet för frekvens.

Keystonekorrigerig – Funktion som korrigerar en projicerad bild som blivit förvrängd (bred översida, smal undersida) som orsakats av en felaktig projiceringsvinkel.

Komponentvideo – En metod för att leverera kvalitetsvideo i ett format som innehåller den ursprungliga bildens alla komponenter. Dessa komponenter kallas för luma och chroma och definieras som Y'Pb'Pr' för analoga komponenter och Y'Cb'Cr' för digitala komponenter. Komponentvideo finns på DVD-spelare och projektorer.

Kompositvideo – En videosignal som kombinerar luma (ljusstyrka), chroma (färg), burst (färgpreferens) och sync (horisontella och vertikala synkroniseringssignaler) till en signalvågform som skickas över en enda ledare. Det finns tre typer av format – NTSC, PAL och SECAM.

Komprimerad upplösning – Om ingångsbilderna är av högre upplösning än projektorns upplösning anpassas bilden till projektorns upplösning. Komprimering i en digital enhet leder till att viss bildinformation förloras.

Kontrastkvot – Spännvidden mellan ljus och mörka värden i en bild, eller förhållandet mellan det maximala och minimala värdet. Det finns två metoder som används av projektortillverkare för att mäta kvoten:

1 *Full On/Off* – mäter kvoten för ljuset från en helt vit bild (full on) och ljuset från en helt svart (full off) bild.

2 *ANSI* – mäter ett mönster av 16 omväxlande svarta och vita rektanglar. Det genomsnittliga ljuset från de vita rektanglarna delas med det genomsnittliga ljuset från de svarta rektanglarna för att avgöra *ANSI*-kontrastkvoten.

Full On/Off-kontrasten är alltid högre än *ANSI*-kontrasten för samma projektor.

Ljusstyrka – Mängden ljus som avges från en skärm eller en projektionsskärm eller en projektionseenhet. Projektorns ljusstyrka mäts med ANSI lumens.

Maximal bildstorlek – Den största bilden en projektor kan projicera i ett mörklagt rum. Detta begränsas vanligtvis av den optiska brännpunkten.

Maximalt avstånd – Avståndet från vilket projektorn kan projicera en användbar (tillräckligt ljus) bild på skärmen i ett helt mörklagt rum.

Minsta avstånd – Den närmaste positionen från vilken en projektor kan fokusera en bild på en skärm.

NTSC – National Television Standards Committee. Nordamerikansk standard för video och tv-sändningar, med ett videoformat på 525 linjer med 30 rutor per sekund.

PAL – Phase Alternating Line. En europeisk sändningsstandard för video och tv-sändningar, med ett videoformat på 625 linjer med 25 rutor per sekund.

RGB – Röd, Grön, Blå – används vanligtvis för att beskriva de separata signalerna för var och en av de tre färgerna.

SECAM – En fransk och internationell sändningsstandard för video och tv-sändningar. Högre upplösning än NTSC.

SVGA – Super Video Graphics Array – 800 x 600 bildpunkter.

SXGA – Super Extended Graphics Array – 1280 x 1024 bildpunkter.

UXGA – Ultra Extended Graphics Array – 1600 x 1200 bildpunkter.

VGA – Video Graphics Array – 640 x 480 bildpunkter.

XGA – Extra Video Graphics Array – 1024 x 768 bildpunkter.

Index

A

- Ansluta projektorn
 - Ansluta med en kompositkabel, 9
 - Kompositvideokabel, 9
 - Multianslutningskabel, 8
 - Nätadapter, 8
 - Nätsladd, 9
- Anslutningsport
 - Multianslutningsport, 7

D

- Dell
 - kontakta, 27

F

- Felsökning, 23
 - kontakta Dell, 24

H

- Huvudenhet
 - Fokusering, 6
 - Kontrollpanel, 6
 - Lins, 6

J

- Justera projektorns fokus
 - Fokusering, 12

S

- Skärmmeny, 16
 - AUTOJUSTERING, 16
 - BILD (i PC-läge), 17
 - BILD (i videoläge), 18
 - Huvudmeny, 16
 - INGÅNGSKÄLLA, 16
 - INSTÄLLNING, 20
 - ÖVRIGT, 22
 - VISA (i PC-läge), 19
 - VISA (i videoläge), 20
- Slå på och stänga av projektorn
 - Slå på projektorn, 11
 - Slå stänga av projektorn, 11
- support
 - kontakta Dell, 27

T

- Tekniska specifikationer
 - Antal bildpunkter, 25
 - H. Frekvens, 25
 - I/O-anslutning, 25
 - Kontrastkvot, 25
 - Lins, 25
 - Ljudnivå, 25
 - Ljuskälla, 25
 - Ljusstyrka, 25
 - Ljusventil, 25
 - Mått, 25
 - Projektionsavstånd, 25
 - Skärmsstorlek, 25
 - Strömförbrukning, 25

Strömtillförsel, 25
Uniformitet, 25
V. Frekvens, 25
Videokompatibilitet, 25
Vikt, 25
Visningsbara färger, 25